

XTOOL

Modul xTool M2 20W/40W



Penyataan - - - - - 01

Daftar item - - - - - 01

Mengenal Laser 20W/40W - - - - - 01

Install the laser module - - - - - 04
(take the 20W module as an example)

Gunakan Modul xTool M2 20W/40W - - - - - 06

Layanan purnajual - - - - - 07

XTOOL

Modul xTool M2 20W/40W



Penyataan

Terima kasih telah memilih produk xTool!

Jika Anda menggunakan produk ini pertama kalinya, baca dengan cermat semua materi pendukung produk ini untuk meningkatkan pengalaman Anda dalam menggunakannya. Jika Anda tidak menggunakan produk sesuai dengan petunjuk dan persyaratan dalam Panduan, atau salah mengoperasikan produk karena kesalahan pemahaman, dll., Perusahaan tidak akan bertanggung jawab atas kerugian apa pun yang diakibatkan oleh hal tersebut.

Perusahaan telah menyusun isi Panduan ini secara teliti dan cermat, tetapi kesalahan atau kekurangan mungkin masih ada.

Perusahaan berkomitmen untuk terus meningkatkan fungsi produk dan kualitas layanan sehingga berhak mengubah produk atau perangkat lunak apa pun yang dijelaskan dalam Panduan dan isi Panduan ini kapan saja.

Panduan ini dimaksudkan untuk membantu Anda menggunakan produk dengan benar dan tidak berisi deskripsi konfigurasi perangkat keras dan perangkat lunak. Untuk konfigurasi produk, lihat kontrak terkait (jika ada) dan daftar kemasan, atau hubungi distributor Anda. Gambar dalam Panduan hanya ditujukan sebagai referensi dan produk sebenarnya mungkin berbeda.

Karena dilindungi oleh undang-undang dan peraturan hak cipta, Panduan ini tidak boleh diperbanyak atau disalin dengan cara apa pun, atau dikirim melalui jaringan kabel atau nirkabel dengan cara apa pun, atau diterjemahkan ke dalam bahasa apa pun, atau diubah dengan cara apa pun, misalnya perubahan isi, gambar, atau tata letak, tanpa izin tertulis sebelumnya dari Perusahaan.

Perusahaan berkomitmen untuk terus meningkatkan produk dan material terkait. Produk dan Panduan ini dapat berubah sewaktu-waktu, dan pembaruannya dapat ditemukan di xtool.com.

Jangan mencoba melakukan perbaikan tanpa menghubungi Dukungan xTool terlebih dahulu.

Daftar item



Modul xTool M2
20W/40W



Adaptor daya

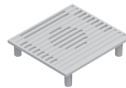

Penutup bagian dalam kipas ventilasi



Panduan Pengguna

Daya modul laser	Adaptor daya
20 W	25V 6A
40 W	25V 8A

Mengenal Laser 20W/40W

Tanda peringatan dan petunjuk

Modul 20W



Modul 40W

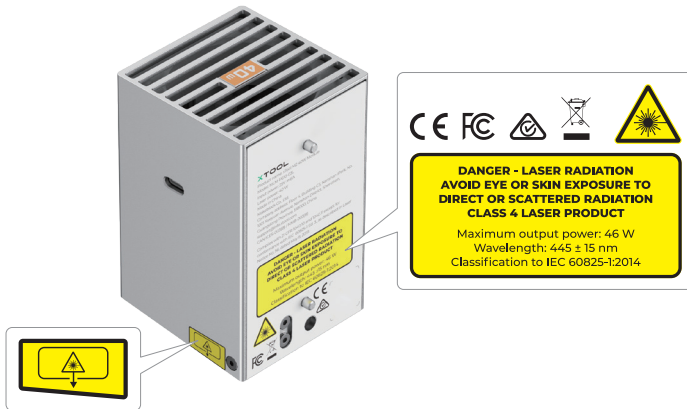

Spesifikasi laser

	Panjang gelombang	Divergensi sinar	Output daya maksimum
Laser yang berfungsi	445 ± 15 nm	1,5 mrad (default (sederhana) IEC 60825-1,)	24 W
			46 W

Suhu kerja

Modul 20W/40W berfungsi dengan baik pada suhu 0°C hingga 35°C.



Jika Anda menggunakan modul 40W, periksa penutup bagian dalam kipas pembuangan sebelum melakukan pemasangan. Jika penutup tersebut tidak sesuai dengan gambar di bawah ini, gantilah dengan penutup bagian dalam yang disertakan dalam kemasan.

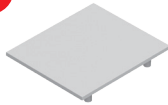
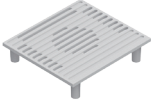

Saat memasang penutup pipa pembuangan asap, pegang penutup bagian dalam kipas pembuangan dengan satu tangan.

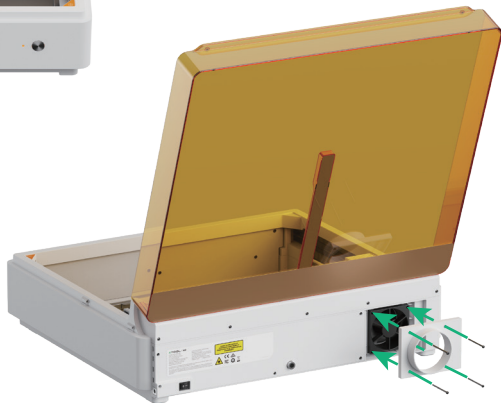
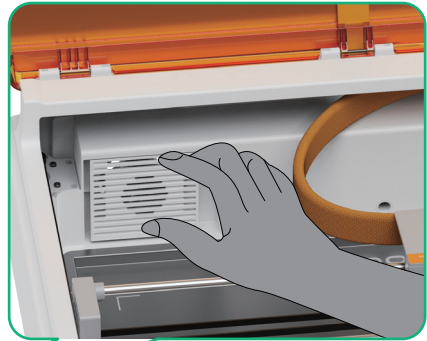

Pasang modul laser (dengan menggunakan modul 20W sebagai contoh)



- Pastikan xTool M2 dalam keadaan mati sebelum dipasang.
- Gunakan modul inframerah hanya bersama xTool M2. Sebelum digunakan, bacalah dan ikuti Petunjuk Keselamatan serta Panduan Penggunaan Cepat xTool M2.

1

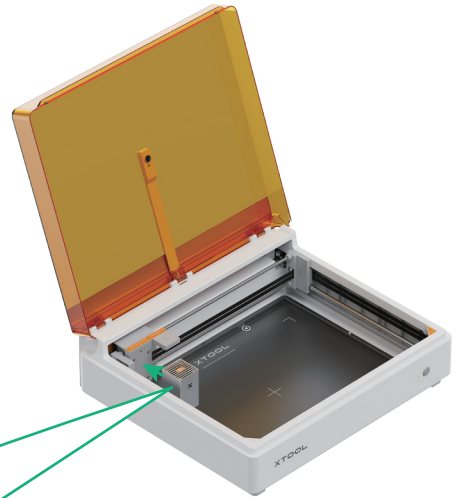
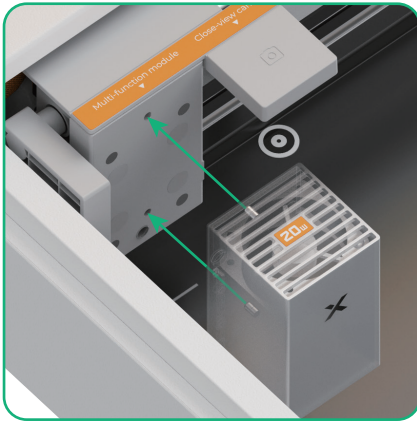

Saat memasang modul laser, kedua pin penanda posisi di bagian belakang modul laser dan dudukan modul multifungsi harus sejajar.

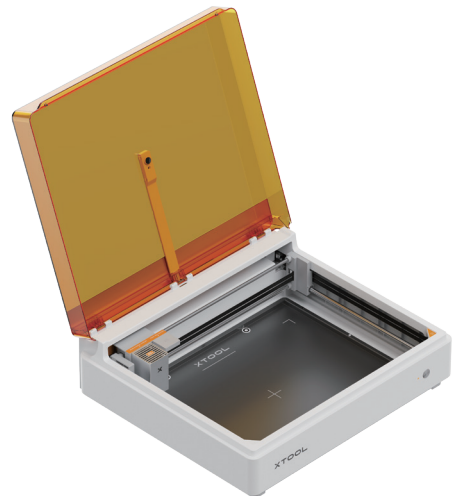

2



Kabel penghubung modul
(termasuk dalam kemasan xTool M2)

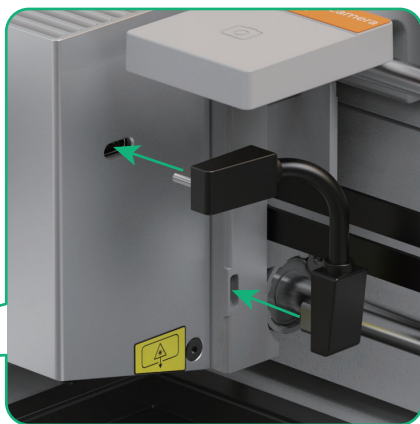
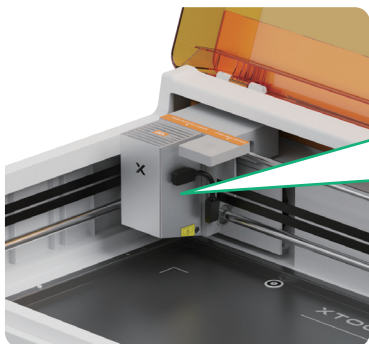

3 Hubungkan ke sumber listrik dan nyalakan sakelar daya



Kabel daya (termasuk
dalam kemasan xTool M2)



Gunakan adaptor daya yang sesuai
dengan daya modul laser.

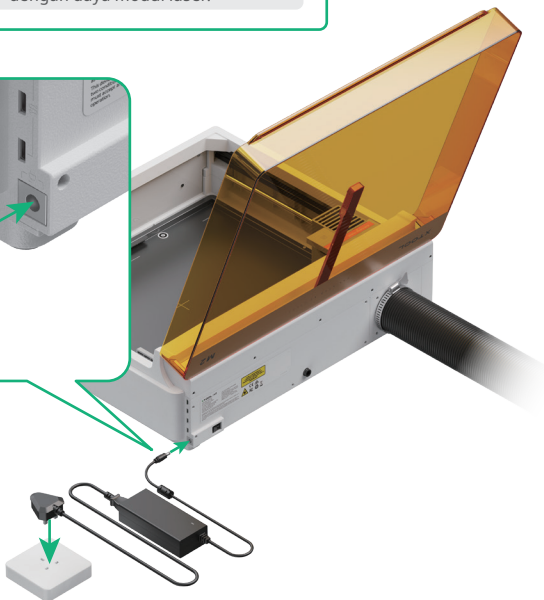
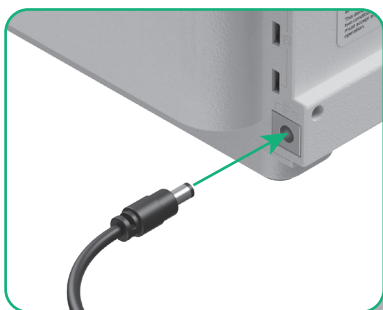

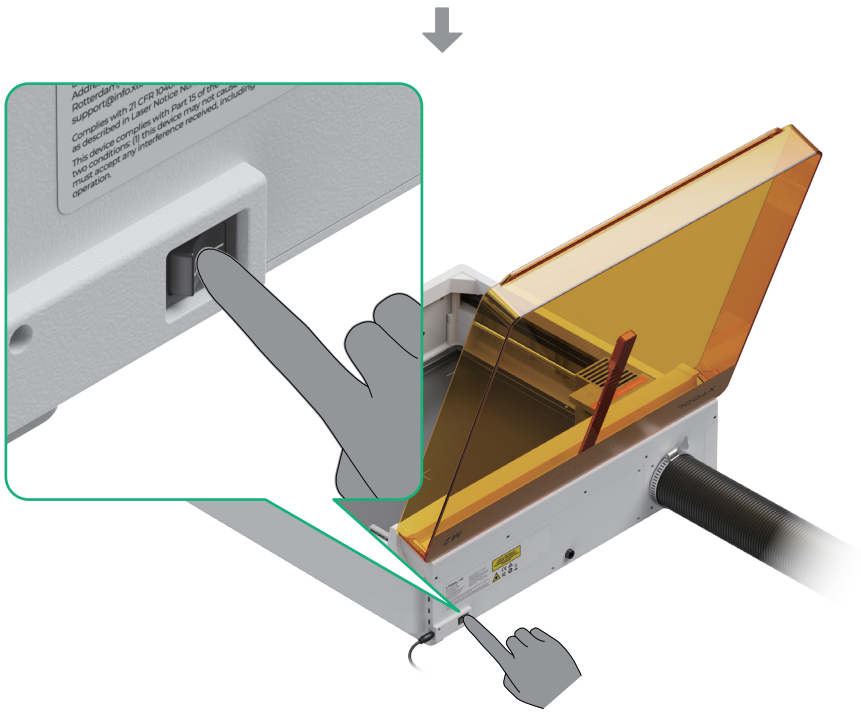

Gunakan Modul xTool M2 20W/40W

1 Unduh perangkat lunak xTool



Kunjungi s.xtool.com/software untuk mengunduh perangkat lunak xTool

2 Hubungkan xTool M2 ke komputer Anda

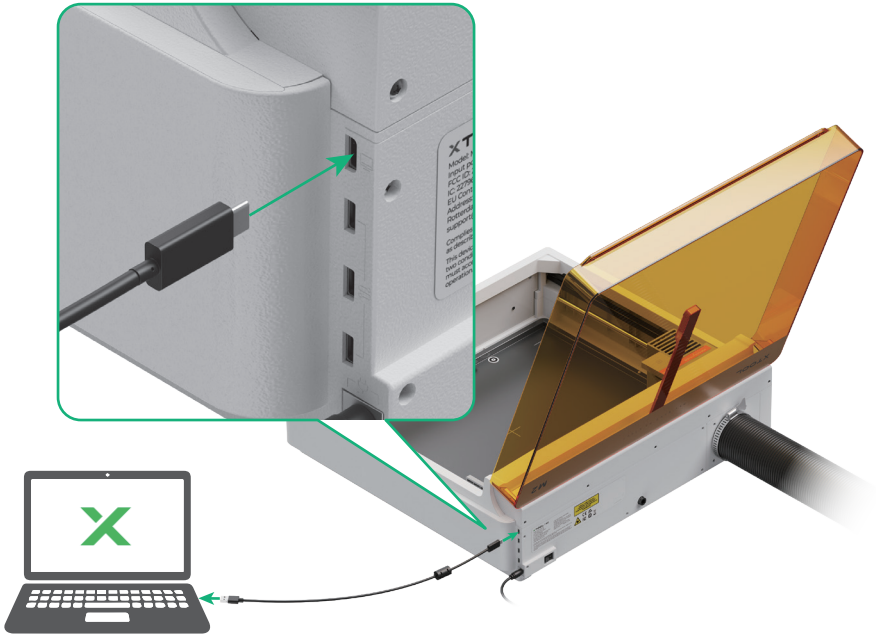

Layanan purnajual

Untuk dukungan teknis, hubungi kami di support@info.xtool.com.

Untuk informasi lebih lanjut tentang layanan purnajual, kunjungi support.xtool.com.

XTOOL